

Simple

Stylish

Strong

Smart

フィンランド生まれ



北欧デザインで日本の屋根を葺く。

FINNROOF® 20

長尺金属成形瓦フィンルーフ® 20
フッ素樹脂塗装

CHIYODA KOTETSU

Scandinavian Style

これからの屋根材とは？
 その結論が環境型フッ素樹脂塗装塗膜20年保証。
 本質に戻って考えました。



FINNROOF® 20

機能とデザインを兼ね備えた、美しい屋根を創ります。

フィンルーフ20に求めたのは、時を越えて変わらぬ「安心、ゆとり、美観」を築くことです。そして屋根から住宅性能を高めると同時に、モダンでありながら日本の風土に似合う美しい葺き上がりを創りだすことです。10年、20年と安心して住める住環境をフィンルーフ20が支えます。



4つの特長

高耐久性のフッ素樹脂塗装ガルバリウム鋼板を使用。だからいつまでも美しく、住まいが長持ちする屋根材です。

遮熱塗装で室内の省エネ効果。

遮熱塗装鋼板の使用により太陽光を反射し、家屋への熱の侵入を防ぎ、冷房負担を低減します。

強さと美しさを生み出す、独自のサインカーブ。

左右非対称のサインカーブの曲線は、強さと美しさを表現。雨音にも優れた消音効果をもたらします。

縦型連続プレス成形。

350～2100mm(定尺)をはじめ、最大約8000mmまでの連続プレスが可能。ツナギがない為、雨仕舞に優れています。

耐震性に効果を発揮。

日本瓦の約1/8の軽さ。地震に強く、スピーディー施工を実現。リフォームにも最適です。

フッ素樹脂塗装
塗膜20年保証

年輪を重ねても
安心して住める家に。

施工面積に合わせて
ピッチ長さを自由設定。

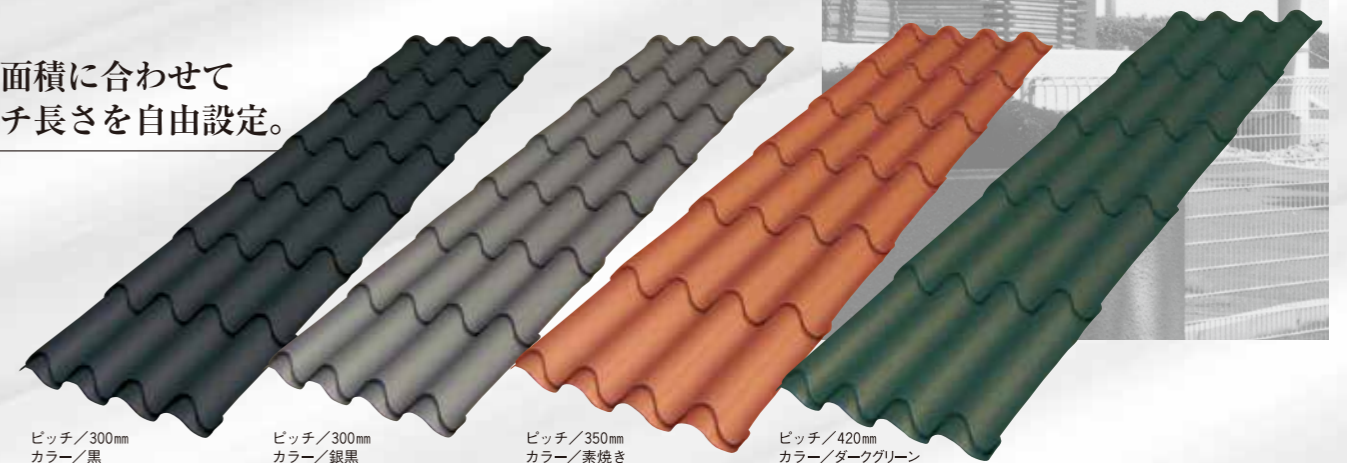

ピッチ/300mm
カラー/黒

ピッチ/300mm
カラー/銀黒

ピッチ/350mm
カラー/素焼き

ピッチ/420mm
カラー/ダークグリーン

軒先でピッチが正確に納まるように、予めピッチ長さを計算してオーダーいただくことが可能です。どんなデザインにもジャストな葺きあがりを実現します。

決して主張しすぎないデザイン。

それでいて、個性的な佇まいを見せるウェービング・フォルム。

さりげなく魅力的な4色バリエーションで登場。

カラーバリエーション

◆500㎡以上の物件は、納期の条件により、特注色も可能です。
 ※印刷と実物の色合いが多少異なることがあります。

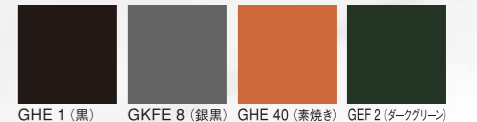

太陽光線や酸性雨等に強いフッ素樹脂塗料を使用。

タテ書き 和・洋 20年保証 軽量 リフォーム 環境省エネ

高加工性ガルバリウム鋼板を基材に、特殊セラミック入り的高级フッ素樹脂塗料でコーティングし、焼付仕上げ。つや消しの深みのある表面意匠です。

素材

- 板厚 0.5mm
- ガルバリウム塗装鋼板
(塗装55%アルミニウム
亜鉛合金めっき鋼板)

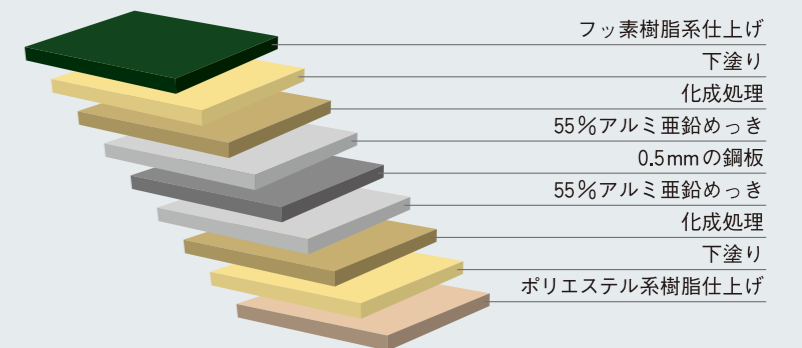

スペック

仕様 (標準サイズ)

ステアー(段)	動き長さ(mm)	動き巾(mm)
1ステアー	350	455
2ステアー	700	455
3ステアー	1050	455
4ステアー	1400	455
5ステアー	1750	455
6ステアー	2100	455

※動き長さは、最大8mまで連続プレス成型可能。
 ※サイズは日本家屋のモジュールに合わせて設定してあります。
 リフォームにもご利用いただけます。

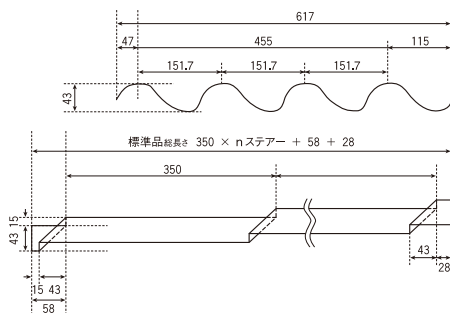

ロット、納期の条件により、
 動きピッチは300mm～450mmも可能です。

遮熱データ

■ランプ照射時の昇温特性

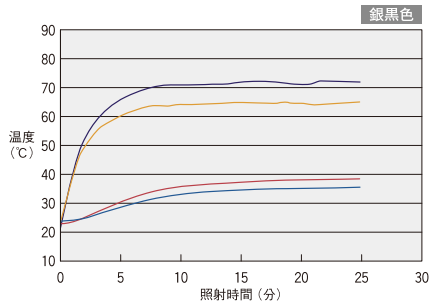
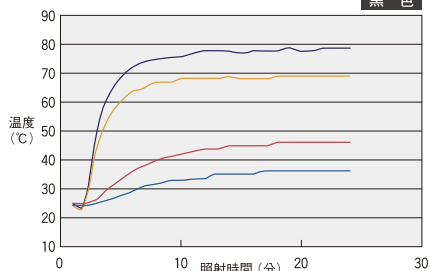

試験方法
 光源100Wレフ電球
 光源距離15cm



千代田鋼鉄工業株式会社
 CHIYODA KOTETSU KOGYO K.K.

フィンルーフ販売部
 千葉県市川市高谷1920 TEL (047) 327-0121(代) FAX (047) 328-4774
 本社
 東京都足立区綾瀬6丁目10番6号 TEL (03) 3605-2191

E-mail / chiyoda-ichikawa@chiyoda-steel.co.jp
 URL / https://www.chiyoda-steel.co.jp

システムパーツ

より優雅に、より重厚に

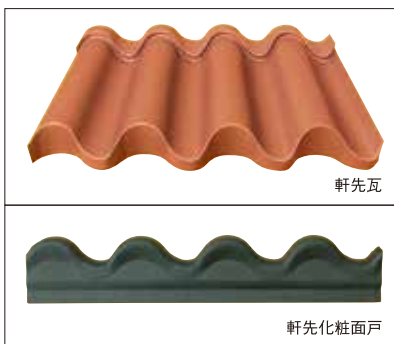

機能性を究めたシステムパーツ



※雪止め、釘、ビスの塗装は、保証対象外となります。
 ▲材質はステンレス、パッキングはEPDMを使用しています。

- 写真以外にも下記の部材がございます。
- 降り棟包み
 - けらば化粧板(右・左)
 - 析用水切り
 - 妻用水切り
 - 妻用捨水切り
 - 谷樋
 - ケミカル面戸 (棟、軒先、けらば、降り棟、谷)
 - コイル 0.4×914×10m

国土交通大臣認定
 不燃材料 NM-8697

一般社団法人 日本鉄鋼連盟
 建材薄板技術・普及委員会

●販売店名